



display installation

IS-2502



www.bandgservice.co.uk

© 2001 Brookes & Gatehouse Ltd

Brookes & Gatehouse Ltd
Premier Way,
Abbey Park,
Romsey,
SO51 9AQ
UK

Tel: (+44) (0)1590 689699
Fax: (+44) (0)1590 610072

CE Certification:

This equipment generates, uses, and can radiate radio frequency energy and, if not installed and used in accordance with the instructions, may cause harmful interference to radio communications. However, there is no guarantee that interference will not occur in a particular installation. If this equipment does cause harmful interference, the user is encouraged to try to correct the interference by relocating the equipment or connecting the equipment to a different circuit. Consult an authorised dealer or other qualified technician for additional help if these remedies do not correct the problem.

This device meets requirements for CFR47 Part 15 of the FCC limits for Class B equipment.

The *h1000* meets the standards set out in European Standard EN 60945: 1997 IEC 945 : 1996 for maritime navigation and radiocommunication equipment and systems .

CE-Zertifizierung:

Dieses Gerät erzeugt und verwendet HF-Energie und kann diese ausstrahlen; wenn es nicht gemäß der Anweisungen installiert und verwendet wird, kann es störende Interferenzen mit dem Funkverkehr verursachen. Allerdings wird nicht gewährleistet, dass es bei einer bestimmten Installation keine Interferenzen geben wird. Wenn dieses Gerät Störungen verursacht, sollte der Benutzer versuchen, die Störungen zu beheben, indem er das Gerät anders aufstellt oder an einen anderen Stromkreis anschließt. Wenden Sie sich für zusätzliche Hilfe an den Vertragshändler oder einen Fachmann, wenn das Problem durch diese Maßnahmen nicht behoben werden kann. Dieses Gerät entspricht den Anforderungen für CFR47 Teil 15 der FCC-Begrenzungen für Geräte der Klasse B. Der *h1000* erfüllt die Vorschriften der Europäischen Norm EN 60945:1997 IEC 945:1996 für maritime Navigations- und Funkkommunikationsgeräte und -systeme.

Certificación CE:

Este equipo genera, utiliza y puede radiar energía de radiofrecuencias y si no se instala y utiliza de acuerdo con las instrucciones, puede causar interferencias dañinas con las comunicaciones de radio. Sin embargo, no hay ninguna garantía de que no ocurran interferencias en una instalación particular. Si este equipo causa interferencias, se aconseja al usuario que intente eliminarlas cambiando de sitio el equipo o conectándolo a un circuito diferente. Si estas acciones no corrigen el problema, consulte a un concesionario autorizado u otro técnico calificado para que le ayude.

Este dispositivo cumple con los requisitos de CFR47 Parte 15 de los límites FCC para equipo de Clase B.

El *h1000* satisface las normas establecidas en la Norma Europea EN 60945 : 1997 IEC 945 : 1996 para equipo y sistemas de navegación y radio comunicaciones marítimas.

Certification CE :

Cet équipement émet et utilise une fréquence qui peut rayonner de l'énergie et, si son installation et son utilisation ne sont pas conformes aux instructions, il peut être la cause de parasites nuisibles aux communications radio. Il n'y a cependant aucune garantie que des parasites ne se produiront pas dans une installation spécifique. Si cet équipement est la cause de parasites nuisibles, il est conseillé à l'utilisateur de remédier à ces parasites en déplaçant les appareils ou en effectuant le branchement sur un circuit différent. Il faudra consulter un agent agréé ou un autre technicien qualifié pour une aide supplémentaire si le problème n'est pas résolu par ces interventions..

Cet appareil est conforme aux normes requises pour la certification CFR47 Part 15 des limites FCC aux USA pour les équipements de Classe B.

Le *h1000* est conforme aux normes définies par la Norme Européenne EN 60945: 1997 IEC 945 : 1996 pour la navigation maritime et les équipements et systèmes de télécommunications .

Marcatura CE:

Questo equipaggiamento genera, utilizza e può irradiare l'energia della frequenza radio e, se non viene installato e usato in base alle istruzioni, può causare interferenze pericolose alle comunicazioni radio. Non vi è neppure nessuna garanzia che una determinata installazione non sia soggetta a interferenze. Se questo apparecchio causa interferenze nocive, incoraggiamo l'utente a cercare di correggere tali interferenze riposizionando o collegando l'equipaggiamento a un circuito diverso. Rivolgersi a un concessionario autorizzato o a un tecnico opportunamente addestrato per ulteriore assistenza se questi rimedi non correggono da soli il problema. Questo dispositivo soddisfa i requisiti della normativa CFR47 Parte 15 dei Limiti FCC per l'equipaggiamento Classe B.

Il modello *h1000* soddisfa gli standard esposti nella normativa europea EN 60945: 1997 IEC 945: 1996 per equipaggiamento e sistemi per la navigazione marittima e le radiocomunicazioni.

features

The *h1000* is a fully functional unit which can be used either as a stand-alone device or integrated into an instrument system.

trademark

All rights reserved. No part of this manual may be reproduced or transmitted in any form or by any means including photocopying and recording, without the express written permission of B&G. Information in this document is subject to change without notice. B&G reserves the right to change or improve its products and to make changes in the content without obligation to notify any person or organisation of such changes.

technical specifications

Dimensions mm:	110mm x 110mm x 40mm
Power Supply:	12V dc nominal (10V to 16V) via FastNet ²
Power Consumption:	0.45W to 0.85W (dependent on lighting level)
Display:	FSTN Dot-Matrix Transflective LCD
Display Resolution:	120 x 80 pixels
Operating Temperature range:	-10 to +55°C (+14 to +130°F)
Storage Temperature range:	-25 to +70°C (+13 to +158°F)
Humidity:	Up to 95% RH
Sealing:	IP67 (with dust caps fitted)
Accessories:	Flush mounting kit, mounting template, power supply, I/O cable and protective cover

system connections

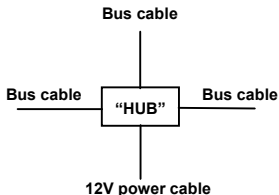

connections

System components share data together via a common Fastnet² databus and are supplied with bayonet connectors for ease of installation. A selection of cable lengths are available with options for straight and right angle connectors to suit most requirements.

To prevent the occurrence of voltage drops on larger systems, the power supply to the system should either be placed mid-way or at both ends of the Fastnet² databus. To connect power to the mid-point of the system, it is recommended that the 4-Way Hub be used. The 4-Way Hub offers two advantages. The first advantage is that it offers a convenient entry point for power onto the system. The second advantage is that it conveniently allows the system to be branched to reduce the overall length of the system. The correct selection of Fastnet² cable will negate the need for any plugs to be removed from the system and ensure years of faultless operation.

installation

panel mounting

Ensure there is sufficient room behind the panel to accommodate the fixings and connections, and using the template supplied, cut a hole in the panel in the desired position.

Fix the mounting bracket into the hole using the screws supplied.

Note: The sealing ring is fitted to the unit during manufacture. It's purpose is to prevent moisture penetration and reduce the effects of any vibration transmitted through the instrument panel.

Press the **Display** firmly into the mounting bracket; an audible 'click' will indicate that the case is correctly located. Secure the unit to the instrument panel by fitting the studs and thumbnuts supplied.

Caution: To avoid damaging the casing, fixing studs must only be tightened 'finger-tight'.

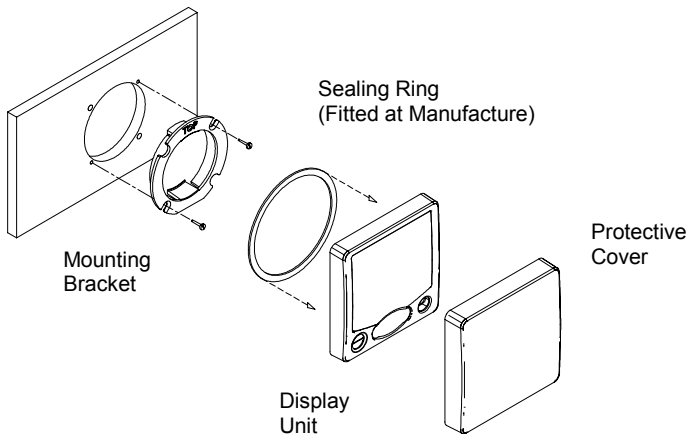

electrical connections

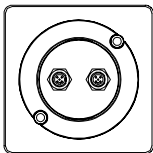

external connections

Two FastNet² connectors are provided at the rear of the unit. These connectors allow connection to the rest of the system for the supply of power and data.

The table below shows pin functions.

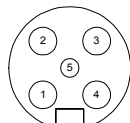

Front view of
male connector pins

Pin Number	Signal
------------	--------

1	12V
2	Busy
3	FastNet ² -
4	FastNet ² +
5	0V

setup

custom pages

Pressing the **ENTER** key from the data page will display the configuration menu, select the *Page Contents* menu.

Select one of the five pre-defined display layouts using the **▲▼** keys.

Once a Display layout has been selected you can then select which information is displayed in each panel. Using the **▲▼** keys scroll through the choices and then press the **ENTER** key to select.

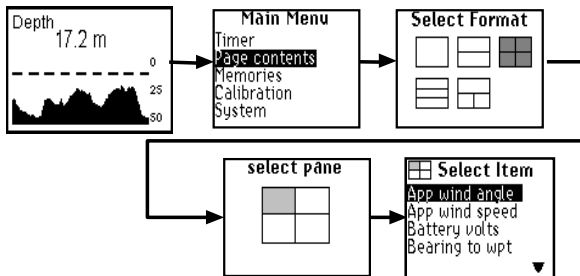

Repeat the selection process until you have made a selection for each panel then highlight OK and press the **ENTER** key to save.

setup

default data pages

Your new *h1000 LCD Display* has factory Default Page formats already pre-programmed. However, these can be over-written to suit particular requirements. Referring to Page Contents in the *h1000 User Manual*, select which items to display from the list of available options.

The flexibility of the *h1000 system* allows an endless combination of display formats to suit different boat types and personal preference.

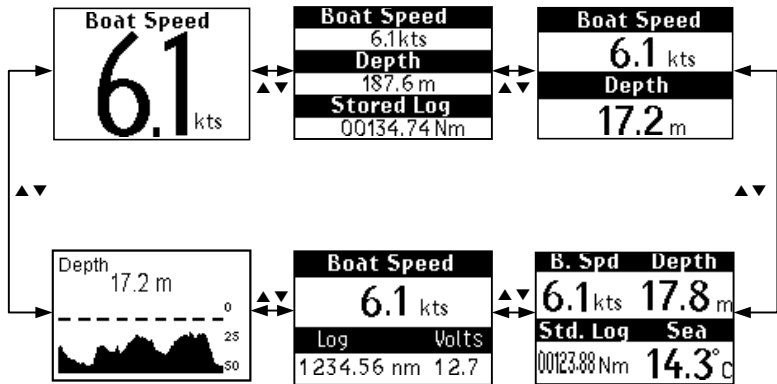

setup

light controls

The lighting level can be changed at any time by pressing the **LIGHTS** key. This causes the lighting level to cycle in the sequence **HIGH MEDIUM LOW OFF** and then back to **HIGH**.

The exact levels that correspond to these settings can be adjusted on the **main memories lighting** menu.

Display lighting levels are controlled by the **LIGHTS** key in normal operation, but the exact level of illumination can be adjusted on this menu.

The levels are numbered in the order they appear when the key is used, and each level can be set in percentage terms.

This menu page allows the lighting control to be applied either Local (this display unit only), or Zone (the entire system).

The **OK** command returns the display to the main menu.

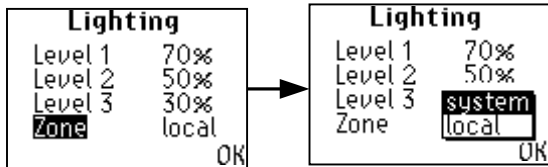

system display

deutsch

merkmale

Das *h1000* ist ein voll funktionales System, das als unabhängiges System oder integriert in ein Instrumentensystem eingesetzt werden kann.

warenzeichen

Alle Rechte vorbehalten. Ohne die ausdrückliche schriftliche Genehmigung durch B&G dürfen diese Anleitung oder Teile daraus nicht in irgendeiner Form oder mit irgendwelchen Mitteln einschließlich Fotokopie und Aufzeichnung reproduziert oder übertragen werden.

Änderungen der Informationen in diesem Dokument ohne vorherige Bekanntmachung bleiben vorbehalten. B&G behält sich das Recht vor, seine Produkte zu verändern oder zu verbessern und Änderungen im Inhalt vorzunehmen ohne Verpflichtung, irgendwelche Personen oder Organisationen darüber zu informieren.

technische daten

Abmessungen:	110 mm x 110 mm x 40 mm
Spannungsversorgung:	12 V Gleichstrom nominal (10 bis 16 V) über FastNet ²
Leistungsaufnahme:	0,45 bis 0,85 W (abhängig von der Beleuchtungsstufe)
Display:	FSTN-Punktmatrix-Transflective-LCD
Anzeigeauflösung:	120 x 80 Pixel
Betriebstemperaturbereich:	-10 bis +55 °C
Lagertemperaturbereich:	-25 bis +70 °C
Rel. Luftfeuchtigkeit:	bis zu 95 %
Abdichtung:	IP67 (Staubkappen angebracht)
Zubehör:	Einbaumontagesatz und Montageschablone Netzteil und E/A-Kabel, Schutzabdeckung

systemverbindungen

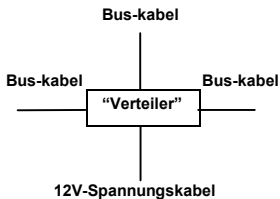

verbindungen

Systemgeräte nutzen Daten gemeinsam über einen gemeinsamen Fastnet² Datenbus und verfügen über Bajonett-Steckverbinder für einfache Installation. Verschiedene Kabellängen stehen zur Auswahl mit geraden und Winkel-Steckverbindern zur Anpassung an die meisten Erfordernisse.

Zur Vermeidung von Spannungsabfällen in größeren Systemen sollte die Spannungsversorgung des Systems in der Mitte oder an beiden Enden des Fastnet² Datenbusses angeordnet werden. Um die Spannung in der Mitte des Systems zuzuführen, wird der 4-Wege-Verteiler empfohlen, der zwei Vorteile bietet. Der erste Vorteil ist der praktische Eintrittspunkt für die Spannungsversorgung in das System. Der zweite Vorteil besteht darin, dass das System auf einfache Weise verzweigt werden kann, um seine Gesamtlänge zu reduzieren. Durch die richtige Wahl des Fastnet² Kabels wird vermieden, dass Steckverbinder aus dem System entfernt werden müssen, sodass störungsfreier Betrieb über viele Jahre erwartet werden kann.

installation

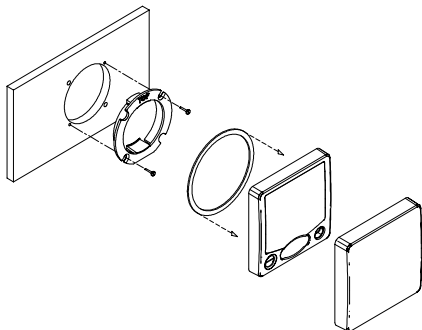

montage in wandverkleidung

Unter Verwendung der mitgelieferten Schablone eine Öffnung in die Wandverkleidung schneiden. Die Montagehalterung mit den mitgelieferten Schrauben in der Öffnung anbringen. Die Dichtung zwischen dem Display und dem Schott vorsehen, um das Eindringen von Feuchtigkeit zu verhindern und um die Auswirkungen von Vibrationen, die durch das Instrumentenbrett übertragen werden, zu reduzieren. Das **Display** mit den mitgelieferten Schrauben anbringen.

elektrische anschlüsse

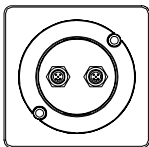

externe anschlüsse

An der Geräterückseite befinden sich zwei FastNet² Anschlüsse. Über diese Anschlüsse wird die Verbindung zum System für die Zuführung von Spannung und Daten hergestellt.

Die nachstehende Tabelle beschreibt die Stiftbelegung.

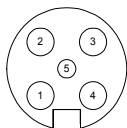

Stift-Nr.	Signal
1	12 V
2	Belegt
3	FastNet ² -
4	FastNet ² +
5	0 V

einrichtung

benutzerdefinierte seiten

Durch Betätigung der Taste **ENTER** auf der Datensseite wird das Konfigurationsmenü angezeigt. Wählen Sie das Menü *Page Contents* (Seiten-Inhalte).

Wählen Sie mit den Tasten **▲▼** eine der fünf im Voraus definierten Displaylayouts.

Nach der Wahl eines Displaylayouts können Sie bestimmen, welche Informationen in den einzelnen Abschnitten angezeigt werden. Betätigen Sie die Tasten **▲▼**, um die Möglichkeiten zu durchlaufen, und betätigen Sie dann die Taste **ENTER** zur Wahl.

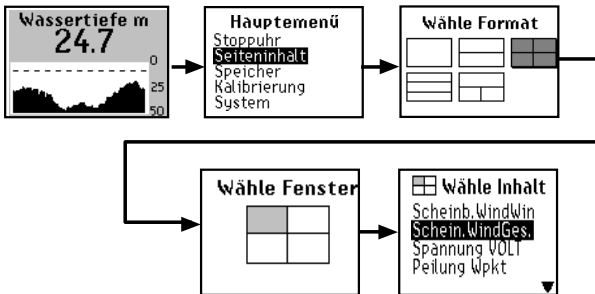

Wiederholen Sie diesen Vorgang, bis Sie für jeden Abschnitt eine Wahl vorgenommen haben, markieren Sie dann „OK“ und drücken Sie die Taste **ENTER**, um die Einstellungen zu speichern.

standard-datenseiten

Das LCD-Display *h1000* verfügt über ab Werk programmierte Standard-Seitenformate. Diese können jedoch zur Anpassung an besondere Erfordernisse überschrieben werden. Wählen Sie unter Bezug auf „Seiten-Inhalte“ im *h1000* Benutzer-Handbuch die Optionen, die angezeigt werden sollen, aus der Liste der verfügbaren Optionen.

Die Flexibilität des Systems *h1000* ermöglicht unbeschränkte Kombinationen von Anzeigeformaten zur Anpassung an verschiedene Bootstypen und persönliche Präferenzen.

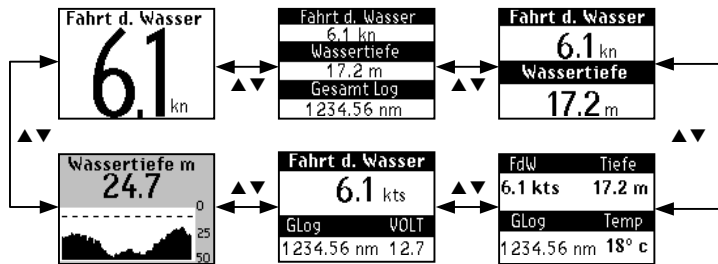

beleuchtungsregelung

Die Beleuchtungsstufe kann jederzeit mit der Taste **LIGHTS** geändert werden. Durch Betätigen dieser Taste wechselt die Beleuchtungsstufe in der Reihenfolge **HIGH (hoch) MEDIUM (mittel) LOW (niedrig) OFF (aus)** und dann zurück **zu HIGH**.

Die Stufen können im Menü **main memories lighting** nach Wunsch genau eingestellt werden.

Die Beleuchtungsstufe des Displays wird im normalen Betrieb mit der Taste **LIGHTS** gewählt, während die genaue Stärke der einzelnen Beleuchtungsstufen in diesem Menü eingestellt wird.

Die Stufen sind in der Reihenfolge der Tastenbetätigung nummeriert, und jede Stufe kann als Prozentwert eingestellt werden.

Auf dieser Menüseite kann die Beleuchtungsregelung entweder als „Local“ (nur diese Displayeinheit) oder als „Zone“ (das gesamte System) angewandt werden.

Durch die Wahl von **OK** wird zum Hauptmenü zurückgekehrt.



Beleuchtung	
Lichtstufe 1	70%
Lichtstufe 2	50%
Lichtstufe 3	20%
Zone	Lokal
OK	



Beleuchtung	
Lichtstufe 1	70%
Lichtstufe 2	50%
Lichtstufe 3	Global
Zone	Lokal
OK	



system display

español

funciones

La pantalla *h1000* es un sistema completamente funcional que puede utilizarse o bien como un sistema autónomo o integrarse en un sistema de instrumentos.

marca registrada

Reservados todos los derechos. Ninguna parte de este manual puede reproducirse ni transmitirse de ninguna forma o por cualquier medio, fotocopia y grabación inclusive, sin el permiso expreso por escrito de B&G.

La información de este documento está sujeta a cambios sin notificación previa. B&G se reserva el derecho de cambiar o mejorar sus productos y hacer cambios en su contenido sin la obligación de notificar estos cambios a ninguna persona u organización.

especificaciones técnicas

Dimensiones mm:	110 mm x 110 mm x 40 mm
Fuente de alimentación:	12VCC nominal (10 V a 16 V) a través de FastNet ²
Consumo de corriente:	0,45 vatios a 0,85 vatios (según el nivel de iluminación)
Pantalla:	Pantalla de cristal líquido transreflectiva
Resolución de pantalla:	120 x 80 píxeles
Gama de temperaturas operativas:	-10 a +55°C (+14 a +130°F)
Gama de temperaturas de almacenamiento:	-25 a +70°C (+13 a +158°F)
Humedad:	Hasta 95% HR
Sellante:	IP67 (con tapas contra polvo colocadas)
Accesorios:	Juego de montaje a ras y plantilla de montaje Cubierta protectora de fuente de alimentación y cable de entrada/salida

conexiones del sistema

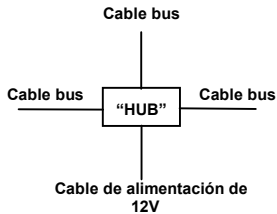

conexiones

Los componentes del sistema comparten datos a través de un bus de datos Fastnet² común y se suministran con conectores de bayoneta que facilitan la instalación. Hay disponible una serie de longitudes de cable con opciones para conectores rectos y en ángulo recto que satisfacen la mayoría de requisitos.

Para evitar que ocurran bajadas de tensión en sistemas de mayor tamaño, la fuente de alimentación del sistema debe estar colocada o bien a medio camino o a ambos extremos del bus de datos Fastnet². Para conectar la corriente al punto medio del sistema, se recomienda que se utilice el hub de 4 vías. El hub de 4 vías ofrece dos ventajas. La primera ventaja es que ofrece un conveniente punto de entrada de corriente al sistema. La segunda ventaja es que permite convenientemente que el sistema se ramifique para reducir la longitud total del mismo. La correcta selección de cable Fastnet² hará que no se necesite retirar ningún enchufe del sistema y asegurará años de funcionamiento perfecto.

instalación

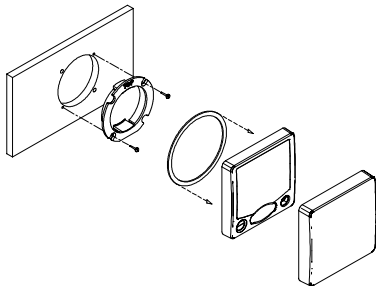

montaje en panel

Utilizando la plantilla suministrada, corte un agujero en el panel.

Sujete el soporte de montaje en el agujero con los tornillos suministrados.

La junta de sellado debe colocarse entre la pantalla y el mamparo para evitar la penetración de humedad y reducir los efectos de cualquier vibración transmitida a través del panel de instrumentos.

Sujete la **pantalla** utilizando los tornillos suministrados.

conexiones eléctricas

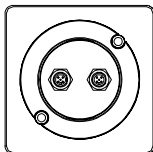

conexiones externas

Utilizando ay dos conectores FastNet² en la parte trasera de la unidad. Estos conectores permiten conectar al resto del sistema para el suministro de corriente y datos. La tabla siguiente muestra las funciones de las patillas.

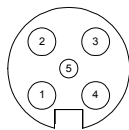

Número del Pin **Señal**

1	12 V
2	No disponible
3	FastNet ² -
4	FastNet ² +
5	0 V

configuración

páginas personalizables

Pulsando la tecla **ENTER** de la página de datos aparecerá el menú de configuración, seleccione el menú *Page Contents* (Contenido de páginas).

Seleccione uno de los cinco formatos de pantalla predefinidos utilizando las teclas **▲▼**.

Cuando se ha seleccionado un formato de pantalla, puede seleccionar la información que se muestra en cada panel. Utilizando las teclas **▲▼**, desplácese por las opciones y pulse la tecla **ENTER** para hacer su selección.

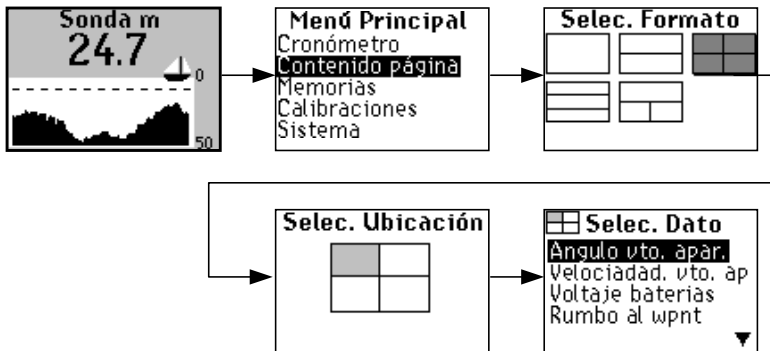

Repita el proceso de selección hasta que haya hecho una selección para cada panel y después resalte OK y pulse la tecla **ENTER** para almacenar.

páginas de datos por defecto

Su nueva pantalla de cristal líquido *h1000* tiene formatos de página por defecto establecidos en fábrica, ya programados. Sin embargo, estos pueden sobrescribirse para satisfacer requisitos particulares. Consultando 'Contenido de página' del manual de usuario de la *h1000*, seleccione los elementos a mostrar en la lista de opciones disponibles.

La flexibilidad del sistema *h1000* permite una combinación infinita de formatos de pantalla que satisfacen diferentes tipos de embarcación y preferencias personales.

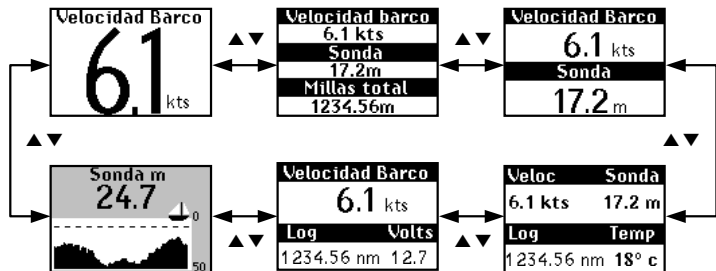

controles de luz

El nivel de iluminación puede cambiarse en cualquier momento pulsando la tecla **LIGHTS (luces)**. Esto causa que el nivel de iluminación realice un ciclo en la secuencia **MEDIUM, HIGH, LOW, OFF** y vuelva a **HIGH**.

Los niveles exactos que corresponden a estos ajustes pueden ajustarse en **main, memories, lighting menu**.

Los niveles de iluminación de la pantalla son controlados por la **tecla LIGHTS** durante el funcionamiento normal, pero en este menú puede ajustarse exactamente el nivel de iluminación.

Los niveles están numerados en el orden en que aparecen cuando la tecla se utiliza, y cada nivel puede ajustarse en términos porcentuales.

Esta página de menú permite que el control de iluminación se aplique o bien a nivel Local (esta pantalla solamente), o a nivel de zona (el sistema entero).

El comando **OK** devuelve la pantalla al menú principal.

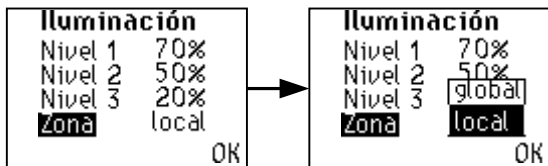

system display

français

caractéristiques

Le *h1000* est un Système entièrement fonctionnel qui peut être autonome ou intégré avec d'autres d'instruments

marque

Tous droits réservés. Aucune partie de ce manuel ne peut être reproduite ou transmise sous quelque forme ou de quelque manière que ce soit, y compris photocopie ou enregistrement, sans la permission écrite expresse de B&G.

Les informations contenues dans ce document sont susceptibles de changements sans préavis. B&G se réserve le droit de changer ou d'améliorer ses produits et d'en modifier les composants sans être obligé de notifier une personne ou une organisation quelle qu'elle soit de telles modifications.

caractéristiques techniques

Dimensions mm :	110mm x 110mm x 40mm
Alimentation :	12V cc nominale (10 à 16V) via FastNet ²
Consommation de courant :	0,45W à 0,85W (suivant le niveau d'éclairage)
Écran :	Cristaux liquides FSTN Matrice de points à Transflexion
Résolution de l'écran :	120 x 80 pixels
Gamme de températures opérationnelles :	-10 à +55°C
Gamme de températures de rangement :	-25 à +70°C
Humidité :	Jusqu'à 95% RH
Étanchéité :	IP67 (avec couvercle anti-poussières)
Accessoires :	Kit d'installation encastré, Gabarit, Câble d'alimentation et d'interface bidirectionnelle, Couvercle de protection

connexions du système

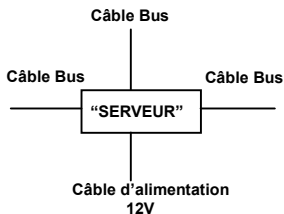

connexions

Les données sont mises en commun pour les composants du système par un bus de données Fastnet². L'installation des composants est facilitée par les connexions à baïonnette. Les câbles sont disponibles en longueurs variées avec options de connecteurs droits ou coulés pour faire face à toutes les conditions.

Pour éviter les chutes de tension sur les systèmes à nombreux composants, l'alimentation en courant électrique devra se faire soit à moitié chemin ou à chaque extrémité du bus de données Fastnet². Pour brancher l'alimentation à moitié chemin du système, il est recommandé d'utiliser un serveur à 4 voies qui offre deux avantages : c'est un point d'entrée convenable du courant électrique dans le système et il permet d'effectuer les connexions de manière à réduire la longueur totale du câblage du système. La sélection de câbles Fastnet² de longueur appropriée évite d'avoir à débrancher des prises du système et garantit de nombreuses années de fonctionnement sans problèmes.

installation

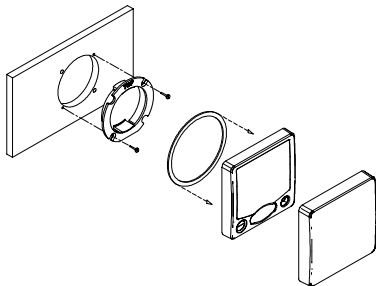

montage sur panneau

Il faut percer un trou dans le panneau en utilisant le gabarit fourni.

Fixer la plaque de fixation dans le trou à l'aide des vis fournies.

Le joint d'étanchéité doit être mis entre le cadran et la cloison pour éviter la pénétration de l'humidité et réduire les effets des vibrations transmises par le tableau supportant les instruments.

Utiliser les vis fournies pour fixer le **Cadran**.

connexions électriques

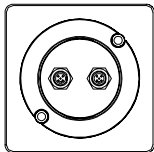

connexions externes

Deux connecteurs FastNet² sont présents au dos de l'unité. Ils permettent le branchement du reste du système pour l'alimentation et le transfert des données.

Le tableau ci-dessous indique les fonctions des broches.

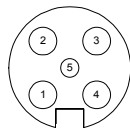



**Numéro
de broche** **Signal**



1	12V
2	Busy (Occupé)
3	FastNet ² -
4	FastNet ² +
5	0V

configuration

pages personnalisées

Appuyez sur la touche  à partir d'une page de données pour afficher le menu de paramétrage, sélectionnez le menu *Page Contents*.

A l'aide des touches  , choisissez l'une des cinq compositions de page prédéfinies.

Après avoir choisi une composition, vous pouvez choisir l'information à afficher dans chaque panneau. Utilisez les touches   pour faire défiler les options possibles et appuyez sur la touche  pour en sélectionner une.

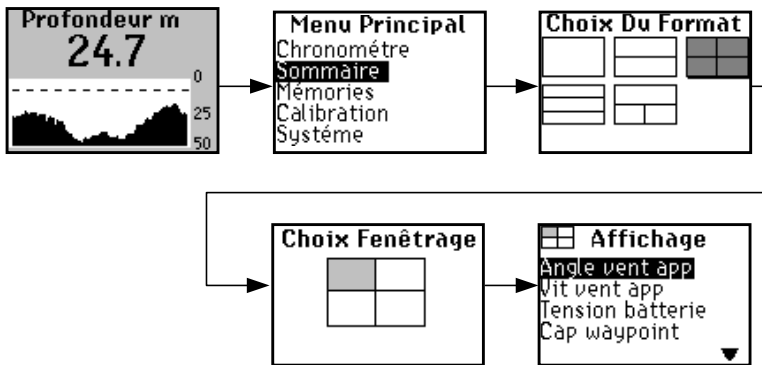

Répétez la procédure de sélection pour chaque panneau, puis mettez OK en sur-brillance et appuyez sur la touche  pour sauvegarder votre sélection

pages par défaut

Chaque afficheur *h1000* aura des pages par défaut pré-programmées.

Comme il n'est pas possible de connaître quelles informations seront disponibles sur le système *h1000* à l'installation. On considère par défaut que chaque écran sera raccordé sur le système minimum.

La vitesse et la profondeur sont considérées comme les informations minimum gérées par le système. En cas de non présence de ces informations sur le bus, la donnée OFF sera affichée à la place de l'information.

Lorsque l'on paramètre un nouveau système on configure l'affichage suivant les besoins de l'utilisateur. En se référant au manuel au chapitre Format des pages, on choisit parmi les informations disponibles quelles configurations répondent le mieux à l'utilisateur.

La souplesse du système *h1000* permet sans aucune limite les combinaisons d'affichage de page pour satisfaire chaque type de bateau ou de préférence personnelle.

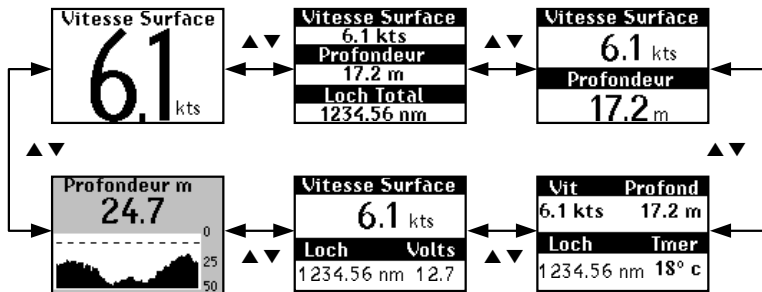

eclairage

En fonctionnement normal, le niveau d'éclairage de l'écran est réglé par la touche , mais le niveau exact d'éclairage est réglable dans ce menu.

Les niveaux sont numérotés dans leur ordre de défilement à chaque pression sur la touche, et chaque niveau est réglable en pourcentage.

Cette page de menu permet de déterminer si le réglage du niveau d'éclairage doit être "Local" (appliqué uniquement sur cet afficheur) ou "Global" (appliqué à l'ensemble du système).

Appuyez sur la touche **OK** pour revenir au menu principal.

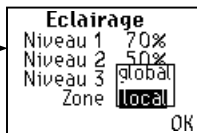
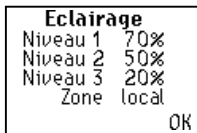

system display

italiano

caratteristiche

Il sistema *h1000* è caratterizzato da una funzionalità completa e può quindi essere usato autonomamente o integrato nella strumentazione.

marchio di fabbrica

Tutti i diritti riservati. Non è permesso riprodurre o trasmettere in qualsiasi forma o con qualsiasi mezzo, compresa fotocopiatura e registrazione, qualsiasi parte di questo manuale senza l'esplicito permesso scritto di B&G.

Le informazioni contenute in questo documento sono soggette a modifica senza avviso. B&G si riserva il diritto di modificare o migliorare i propri prodotti e di apportare modifiche al contenuto senza obbligo alcuno di notificare qualsiasi persona o organizzazione di tali cambiamenti.

caratteristiche tecniche

Dimensioni mm:	110 mm x 110 mm x 40 mm
Alimentazione elettrica:	12 V CC nominali (10 – 16 V) tramite FastNet ²
Absorbimento di corrente:	0,45 W – 0,85 (a seconda del livello di illuminazione)
Display:	A cristalli liquidi, FSTN, a matrice di punti, transflettivo
Risoluzione display:	120 x 80 pixel
Gamma temperature d'esercizio:	-10 - + 55°C
Gamma temperature di stoccaggio:	-25 - +70°C
Umidità:	Fino al 95% di umidità relativa
Tenuta:	IP67 (con parapolvere montati)
Accessori:	Kit di montaggio a parete con sagoma Alimentatore e cavo ingresso/uscita, coperchio protettivo

collegamenti dell'impianto

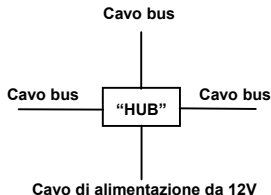

collegamenti

I componenti dell'impianto condividono i dati tramite un normale bus dati Fastnet² e sono forniti con connettori a baionetta che ne facilitano l'installazione. I cavi sono disponibili in tutta una serie di lunghezze con connettori dritti o ad angolo retto per soddisfare la maggioranza dei requisiti.

Per evitare le cadute di tensione sugli impianti più grandi, l'alimentazione deve essere sistemata o a metà o su entrambe le estremità del bus dati Fastnet². Per alimentare il punto centrale dell'impianto si raccomanda l'utilizzo di un Hub a 4 vie. L'Hub a 4 vie presenta due vantaggi. Primo, offre un comodo punto di ingresso per l'alimentazione dell'impianto. Secondo, permette la comoda diramazione dell'impianto per ridurre la lunghezza generale. Se si sceglie il corretto cavo Fastnet², non è necessario scollegare dal sistema nessuna spina e si garantiscono molti anni di funzionamento senza problemi.

installazione

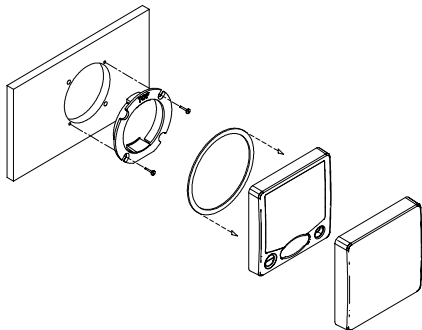

montaggio del pannello

Praticare un foro nel pannello usando la sagoma fornita.

Fissare la staffa di fissaggio nel foro con le viti fornite.

La guarnizione di tenuta deve essere sistemata tra il display e la paratia per evitare l'ingresso di umidità e ridurre gli effetti delle vibrazioni trasmesse attraverso il quadro strumenti.

Fissare il **Display** con le viti fornite.

collegamenti elettrici

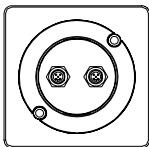

collegamenti esterni

Sul retro dell'unità vi sono due connettori FastNet². Questi connettori permettono il collegamento con il resto dell'impianto per l'alimentazione dell'elettricità e il trasferimento dei dati.

La tabella qui sotto indica le funzioni dei pin.

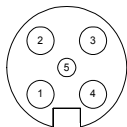

Numero Pin

Segnale

1	12V
2	Occupato
3	FastNet ² -
4	FastNet ² +
5	0V

impostazione

pagine personalizzate

Premendo il tasto **ENTER** (Invio) dalla pagina dati si visualizza il menu di configurazione, selezionare il menu *Page Contents* (indice pagina).

Selezionare uno dei cinque tipi di display predefiniti per mezzo dei tasti **▲▼**.

Dopo aver selezionato un tipo di display, è possibile scegliere quali informazioni vengono visualizzate su ciascun quadro. Usando i tasti **▲▼** far scorrere le varie scelte e quindi premere il tasto **ENTER** (Invio) per selezionare.

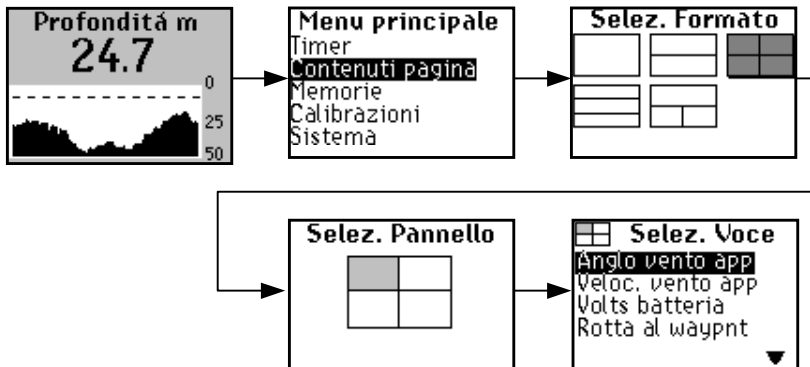

Ripetere il processo di selezione fino a quando si è espressa una scelta per ciascun quadro e quindi evidenziare OK e premere il tasto **ENTER** (Invio) per salvarla.

pagine dati predefiniti

Il nuovo display *h1000* a cristalli liquidi dispone di formati di pagina predefiniti in fabbrica che sono già preprogrammati. Questi formati possono però essere sovrascritti per soddisfare determinate esigenze. Consultando l'indice della pagina del Manuale dell'utente *h1000*, selezionare quali voci visualizzare dalla lista di opzioni disponibili.

La flessibilità del sistema *h1000* permette una combinazione infinita di formati del display per adattarsi a barche di diverso tipo e alle preferenze personali.

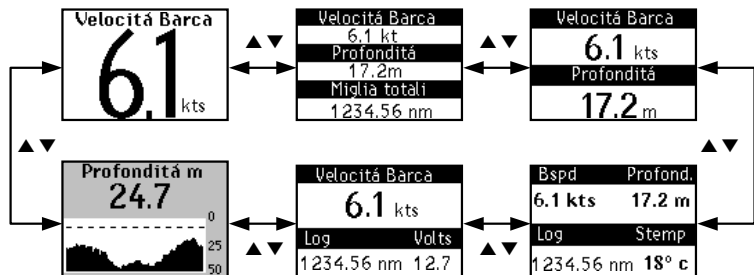

comandi dell'illuminazione

Il livello di illuminazione può essere modificato in qualsiasi momento premendo i tasti **LIGHTS** (illuminazione). In questo modo il livello di illuminazione passa, in sequenza da **HIGH (alto)**, **MEDIUM (medio)**, **LOW (basso)**, **OFF** (spento) e ritorna di nuovo su **HIGH (alto)**.

I livelli precisi corrispondenti a queste impostazioni possono essere regolati per mezzo del menu **main (principale)**, **memories (memorie)**, **lighting (luce)**.

I livelli di illuminazione del display sono regolati dal tasto **LIGHTS** (illuminazione) durante il funzionamento normale, ma il livello preciso dell'illuminazione può essere regolato su questo menu.

I livelli sono numerati nell'ordine nel quale appaiono quando viene usato il tasto, e ciascun livello può essere impostato quale valore percentuale.

Questa pagina del menu permette di esercitare il controllo sull'illuminazione solo localmente (Local – che interessa questo display) o in moto totale (Zone – sull'intero sistema).

Il comando **OK** riporta il display al menu principale.

